

# НОВАЯ GUTTA

Архитектурный  
настенный светильник





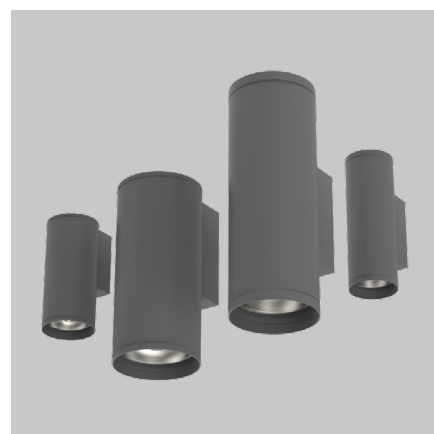
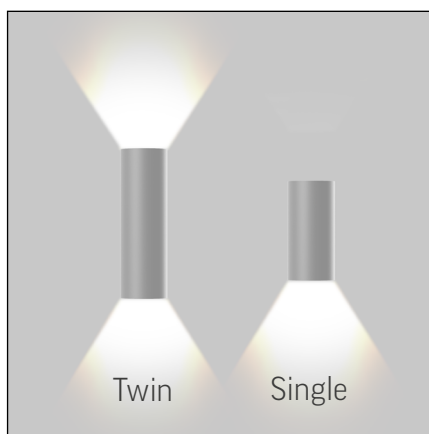

## Применение

Настенный светильник для подсветки фасадов.



## Матрица серии

Название серии	Тип	Мощность, Вт	Оптика, °	КЦТ, К	Цвет корпуса
Gutta	Single Twin	10Вт/20Вт (одинарный/двойной)	18° 60°	 3000К	 черный  серый
		15Вт/30Вт (одинарный/двойной)		 4000К	
		20Вт/40Вт (одинарный/двойной)		 5000К	

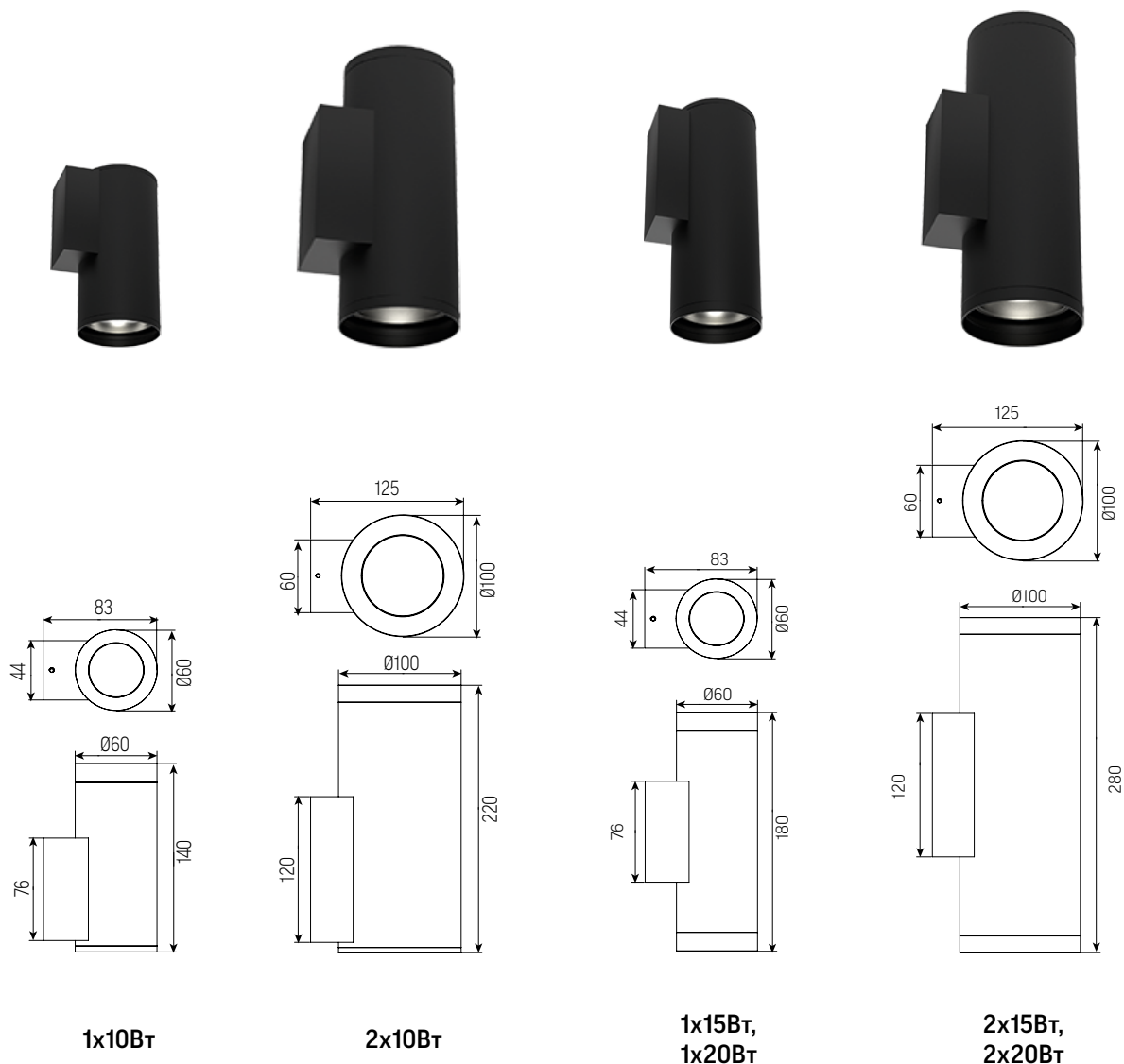

## Технические характеристики

Входное напряжение (AC):	100..265В (50Гц)
Светоотдача	>80лм/Вт (4000К/5000К)
Класс защиты:	I
Степень защиты:	IP66
Рабочая температура:	-40..+45°C
Коэффициент мощности:	>0,95
Пульсация:	<5%
Индекс цветопередачи:	80
Гарантия:	3 года